

Varenummer: 12511800250500
Beskrivelse: KLEE-coil 511 800 250.500
M5 Rustfast mat. 1.4305

Mål

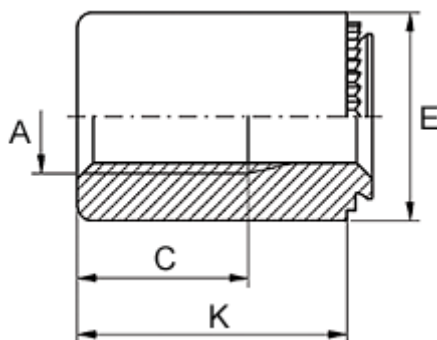

Anbefalet huldia. +0,05	= 6.35
Gevindlængde C	= 7.5
Højde K	= 11
Indvendigt gevind A	= M5
Mindsteafstand til kant	= 3.8
Pladetykkelse M	= 1,5 til 2,3
Udvendig diameter E	= 9